

# Caramatic BasicControl

Fernanzeige für Zweiflaschenanlage Caramatic BasicTwo



## INHALTSVERZEICHNIS

ZU DIESER ANLEITUNG .....	1
HERSTELLERERKLÄRUNG .....	1
ALLGEMEINE PRODUKTINFORMATION .....	2
SICHERHEITSBEZOGENE HINWEISE .....	2
BESTIMMUNGSGEMÄSSE VERWENDUNG .....	2
NICHT BESTIMMUNGSGEMÄSSE VERWENDUNG .....	3
QUALIFIKATION DER ANWENDER .....	3
AUFBAU .....	4
VORTEILE UND AUSSTATTUNG .....	4
MONTAGE .....	5
ELEKTRISCHER ANSCHLUSS .....	7
INBETRIEBNAHME .....	8
ANZEIGE BEDIENPANEL .....	9
FEHLERBEHEBUNG .....	10
INSTANDSETZUNG .....	11
AUSSERBETRIEBNAHME .....	11
WARTUNG .....	11
AUSTAUSCH .....	11
ENTSORGEN .....	11
TECHNISCHE DATEN .....	11
EX-SCHUTZ DATEN .....	12
LISTE DER ZUBEHÖRTEILE .....	12
GEWÄHRLEISTUNG .....	12
TECHNISCHE ÄNDERUNGEN .....	12
ZERTIFIKATE .....	12
KONFORMITÄTSERKLÄRUNG .....	12

## ZU DIESER ANLEITUNG



- Diese Anleitung ist ein Teil des Produktes.
- Für den bestimmungsgemäßen Betrieb und zur Einhaltung der Gewährleistung ist diese Anleitung zu beachten und dem Betreiber auszuhändigen.
- Während der gesamten Benutzung aufbewahren.
- Zusätzlich zu dieser Anleitung sind die nationalen Vorschriften, Gesetze und Installationsrichtlinien zu beachten.
- Diese Anleitung im Fahrzeug aufbewahren!

## HERSTELLERERKLÄRUNG

### Konformität

- Konformitätsbewertungsverfahren nach ATEX
- Konformitätsbewertungsverfahren nach EMV

## ALLGEMEINE PRODUKTINFORMATION

Die Caramatic BasicControl ist eine Informations- und Steuereinheit zur Überwachung der Betriebs- und Reserveflasche der Zweiflaschenanlage Caramatic BasicTwo, einsetzbar in Caravans und Motorcaravans sowie auf Booten (Kleine Wasserfahrzeuge bis 24 m Rumpflänge).

Die Zweiflaschenanlage Caramatic BasicTwo wechselt durch eine Regler-Umschaltautomatik automatisch von der leeren auf die volle Gasflasche.

Über den aufgeclipsten Signalgeber auf dem Umschaltregler wird das Signal für den Gasflaschenwechsel in das Innere des Fahrzeuges visuell übertragen. Somit ist am Bedienpanel der Caramatic BasicControl ersichtlich, welche der beiden Gasflaschen leer ist und gewechselt werden muss.

## SICHERHEITSBEZOGENE HINWEISE

Ihre Sicherheit und die Sicherheit anderer ist uns sehr wichtig. Wir haben viele wichtige Sicherheitshinweise in dieser Montage- und Bedienungsanleitung zur Verfügung gestellt.

✓ Lesen und beachten Sie alle Sicherheitshinweise sowie Hinweise.



Dies ist das Warnsymbol. Dieses Symbol warnt vor möglichen Gefahren, die den Tod oder Verletzungen für Sie und andere zur Folge haben können. Alle Sicherheitshinweise folgen dem Warnsymbol, auf dieses folgt entweder das Wort „GEFAHR“, „WARNUNG“ oder „VORSICHT“. Diese Worte bedeuten:

### ▲ GEFAHR

bezeichnet eine **Personengefährdung** mit einem **hohen Risikograd**.

→ Hat **Tod oder eine schwere Verletzung** zur Folge.

### ▲ WARNUNG

bezeichnet eine **Personengefährdung** mit einem **mittleren Risikograd**.

→ Hat **Tod oder eine schwere Verletzung** zur Folge.

### ▲ VORSICHT

bezeichnet eine **Personengefährdung** mit einem **niedrigen Risikograd**.

→ Hat eine **geringfügige oder mäßige Verletzung** zur Folge.

**HINWEIS** bezeichnet einen **Sachschaden**.

→ Hat eine **Beeinflussung** auf den laufenden Betrieb.



bezeichnet eine Information



bezeichnet eine Handlungsaufforderung

## BESTIMMUNGSGEMÄSSE VERWENDUNG



### HINWEIS

Nur in Verbindung mit der Zweiflaschenanlage Caramatic BasicTwo. Montage- und Bedienungsanleitung „Zweiflaschenanlage Caramatic BasicTwo“ Artikel-Nr. 02 018 51 beachten!

### Einsatzbereich



• Caravans



• Motorcaravans



• Sportboote

### Betreiberort

#### Informations- und Steuereinheit (Bedienpanel)

• mit Schutzart IP20, in trockenen und geschützten Räumen des Freizeitfahrzeuges

## Signalgeber für Fernanzeige



**Verwendung im explosionsgefährdeten Bereich Ex-Zone 2 ist möglich.**

- ✓ Einbau vom Fachbetrieb, der auf dem Gebiet des Explosionsschutzes befähigt ist (ATEX Betriebsrichtlinie 1999/92/EG).
- ✓ Einbau innerhalb der festgelegten Ex-Zone 2!

- im Gasflaschenkasten mit Lüftung (explosionsgefährdeter Bereich Zone 2)
- im außenstehenden Gasflaschenkasten oder -schrank
- im wettergeschützten und sonnengeschützten Außenbereich

## Einbauort

### Informations- und Steuereinheit (Bedienpanel)

- im gut sichtbaren und zugänglichen Bereich (Wand) im Fahrzeug, außerhalb des Gasflaschenkastens
- Anschluss an die 12 V - Versorgung des Freizeitfahrzeuges

### Signalgeber für Fernanzeige

- Betrieb nur auf Umschaltregler der Zweiflaschenanlage Caramatic BasicTwo

## NICHT BESTIMMUNGSGEMÄSSE VERWENDUNG

Jede Verwendung, die über die bestimmungsgemäße Verwendung hinausgeht:

### Informations- und Steuereinheit (Bedienpanel)



**Verwendung im explosionsgefährdeten Bereichen Ex-Zonen 0, 1 und 2 nicht zulässig!**

Kann zu Explosion oder schweren Verletzungen führen.

- ✓ Einbau außerhalb der Ex-Zonen!
  - Änderungen am Produkt oder an einem Teil des Produktes
  - Einbau im Gasflaschenkasten
  - Einbau an einem nicht einsehbaren Montageort
  - Betrieb ohne fest installiertes Bedienpanel
  - Kabel-Verbindungsstellen im Gasflaschenkasten
  - Kabel-Verbindungsstellen im Außenbereich

### Signalgeber für Fernanzeige



**Verwendung im explosionsgefährdeten Bereichen Ex-Zonen 0 und 1 nicht zulässig!**

Kann zu Explosion oder schweren Verletzungen führen.

- ✓ Einbau außerhalb der Ex-Zone 0 und 1!
  - Betrieb ohne oder mit falsch aufgeclipsten Signalgeber
  - Verwendung bei Umgebungstemperaturen abweichend von: siehe TECHNISCHE DATEN
  - Montage ohne Fachbetrieb, siehe QUALIFIKATION DER ANWENDER!

## QUALIFIKATION DER ANWENDER

Tätigkeit	Qualifikation
MONTAGE*, ELEKTRISCHER ANSCHLUSS, ENTSORGEN, FEHLERBEHEBUNG, AUSSERBETRIEBNAHME, AUSTAUSCH	Fachpersonal, Kundendienst
INBETRIEBNAHME	Betreiber und Bediener

\*Dieses Produkt darf nur von Fachpersonal montiert werden!

### AUFBAU

#### Zweiflaschenanlage Caramatic BasicTwo mit Caramatic BasicControl

#### Anwendungsbeispiel

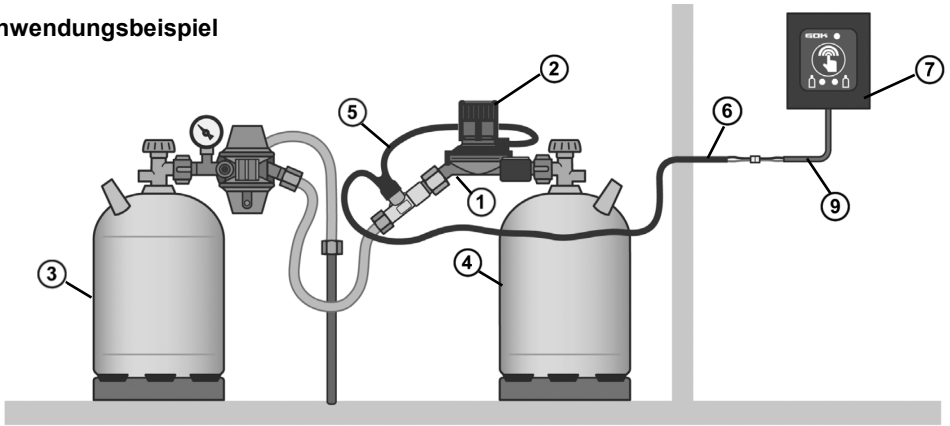

- |   |   |
|---|---|
| ① Umschaltregler  | ⑤ T-Stück mit Verbindungskabel zwischen Druck- und Reedsensor |
| ② Signalgeber für Fernanzeige 2-teilig (Ring und Kappe) | ⑥ Anschlusskabel Geber für Fernanzeige                        |
| ③ Gasflasche des Zentralreglers (A)                     | ⑦ Informations- und Steuereinheit (Bedienpanel)               |
| ④ Gasflasche des Umschaltreglers (B)                    | ⑨ Verbindungskabel für Anschlusskabel ⑥                       |

### VORTEILE UND AUSSTATTUNG



#### Bedienpanel

- Informations- und Steuereinheit
- mit Verbindungskabel 6 m und Abdeckrahmen



#### Signalgeber

- mit T-Stück und Verbindungskabel zwischen Druck- und Reedsensor
- mit Drucksensor zur Ermittlung des Druckes zwischen beiden Reglern
- mit Reedsensor zur Ermittlung der Stellung des Drehknopfes auf dem Umschaltregler
- mit Anschlusskabel 2 m

- zentrale Steuereinheit (Bedienpanel) zum Ein-/Ausschalten der Fernanzeige, automatischer Sleep-Modus mit sehr geringem Stromverbrauch
- einsetzbar nur mit der Zweiflaschenanlage Caramatic BasicTwo
- zur einfachen Installation bei Neuanlagen oder zur Nachrüstung in bestehende Anlagen
- Verbindung aller Komponenten über Stecksystem, kein Löten notwendig
- Fernanzeige der Betriebszustände (Normal- oder Reservebetrieb) der Gasflaschen durch verschiedenfarbige LED's am Bedienpanel

### MONTAGE

Vor der Montage ist das Produkt auf Transportschäden und Vollständigkeit zu prüfen.

#### Montage Informations- und Steuereinheit (Bedienpanel)

1. Produkt dem Karton entnehmen und in die Einzelteile (Abdeckdose, Frontplatte mit Leiterplatte und Abdeckrahmen) zerlegen. Eine Aufputzdose ist nicht im Lieferumfang enthalten.

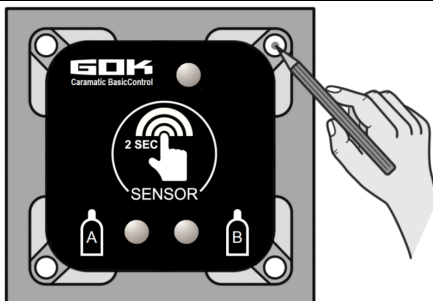
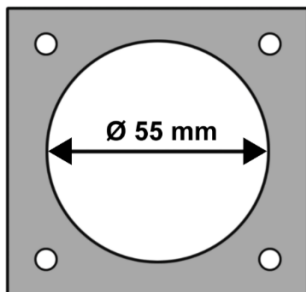

2. Den Einbauort des Bedienpanels möglichst an einer gut sichtbaren und zugänglichen Stelle sowie an einer geraden und glatten Fläche vorsehen, dazu einen Ausschnitt mit  $\varnothing 55 \text{ mm}$  herstellen. Tragende Teile in der Wand aus Sicherheitsgründen vermeiden.
3. Vier Löcher für die Schrauben durch die Frontplatte anzeichnen.

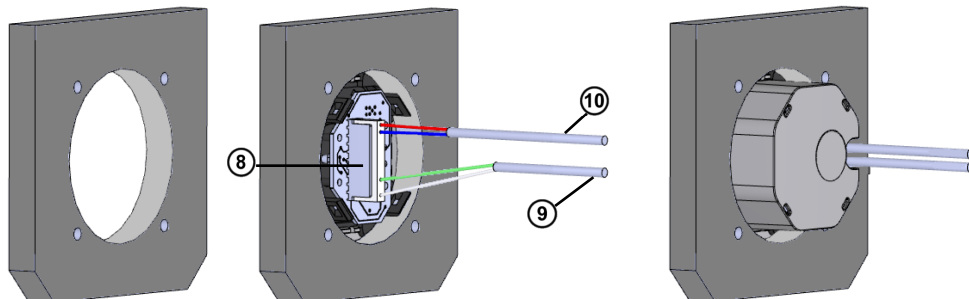

4. Den 10-poligen Stecker (8) mit Anschlusskabel (9) + (10) (siehe ELEKTRISCHER ANSCHLUSS auf den Seiten 7 und 8) von hinten durch den Ausschnitt führen und mit der 10-poligen Stiftleiste auf der Leiterplatte des Bedienpanels verbinden.
5. Abdeckdose auf die Frontplatte des Bedienpanels aufstecken, dabei darauf achten, dass die Nut für die Kabel an der richtigen Stelle ist.

6. Kabel in der Nut der Abdeckdose verlegen und mit dem beigelegten Kabelbinder fixieren (Kabelbinder schließen und überstehendes Ende entfernen).

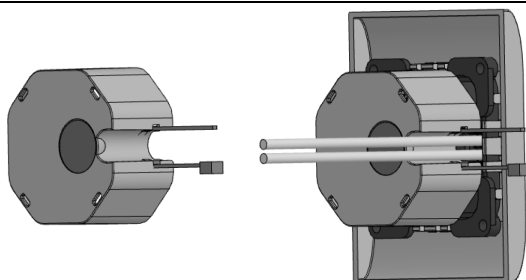

7. Nächste Schritte: siehe unter ELEKTRISCHER ANSCHLUSS.

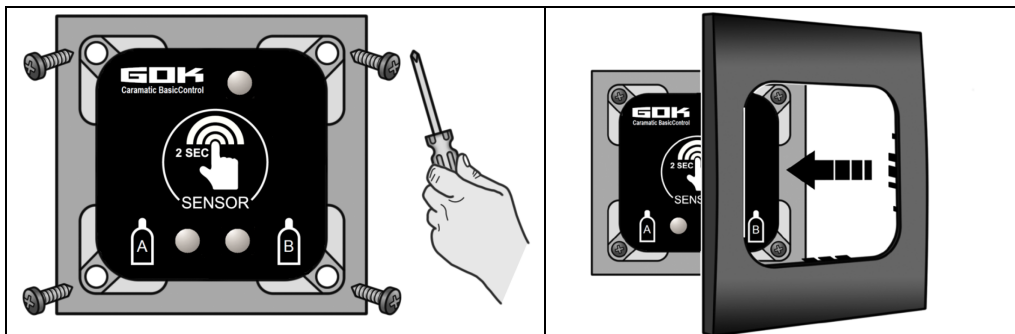

8. Das Bedienpanel montieren. Dazu Frontplatte mit Abdeckdose in den Ausschnitt gerade einpassen und mit 4 Schrauben an der Wand befestigen.  
Abschließend Abdeckrahmen auf das Bedienpanel aufstecken.

### Montage des Signalgebers



#### HINWEIS

Nur in Verbindung mit der Zweiflaschenanlage Caramatic BasicTwo.  
Montage- und Bedienungsanleitung „Zweiflaschenanlage Caramatic BasicTwo“  
Artikel-Nr. 02 018 51 beachten!

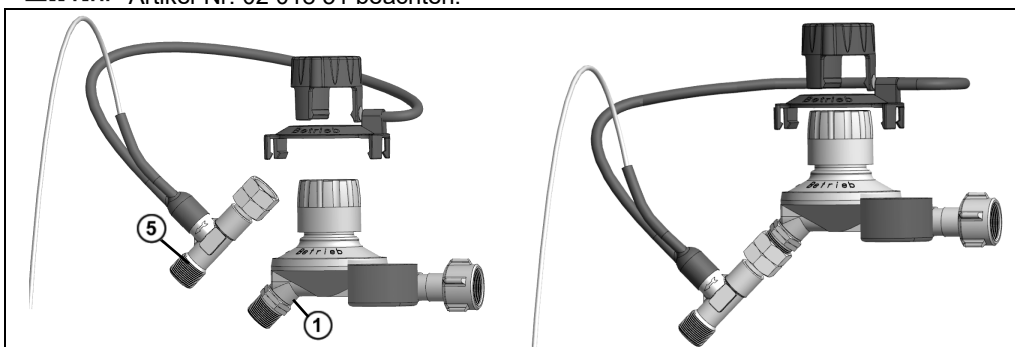

- T-Stück ⑤ mit Anschluss G 3/8-LH-ÜM mit Anschluss AG G 3/8-LH-KN am Umschaltregler ① montieren, Anzugsmoment 15 Nm.

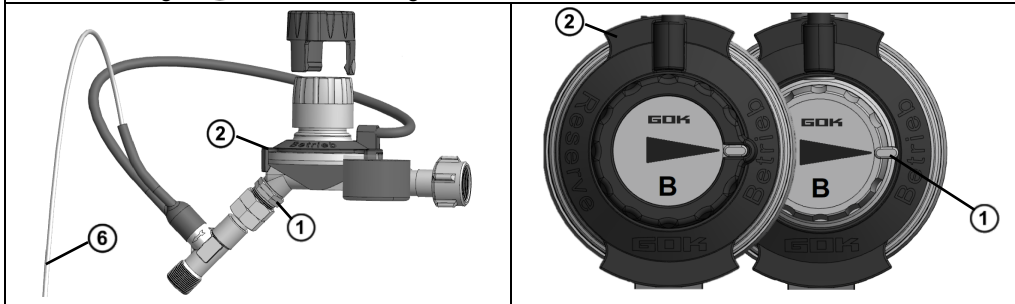

- „Betrieb“ auf dem Ring des Signalgebers ② über „Betrieb“ auf dem Umschaltregler ①, halten, dann gerade aufclipsen.
- Kappe mit Nase des Signalgebers ② über Nase auf dem Umschaltregler ①, halten, dann gerade aufclipsen.

### Montage an die Zweiflaschenanlage Caramatic BasicTwo

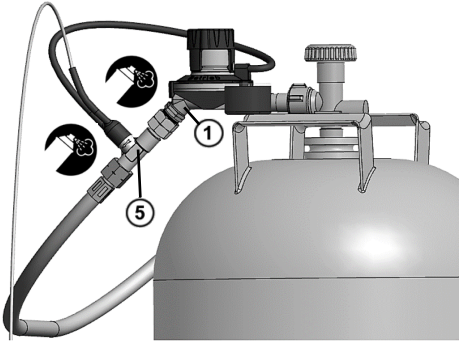

- Mitteldruck-Schlauchleitung der Zweiflaschenanlage Caramatic BasicTwo mit Anschluss AG G 3/8-LH-ÜM an T-Stück ⑤ montieren, Anzugsmoment 15 Nm.
- Eingangsanschluss des Umschaltreglers ① so an das Gasflaschenventil anschließen, dass der Signalgeber oben ist.
  - Anschluss nur von Hand, keine Werkzeuge verwenden! (Linksgewinde!).
  - Anschlüsse fest anziehen.

- **DICHTHEITSKONTROLLE** an den Anschlüssen durchführen (siehe Montage- und Bedienungsanleitung „Zweiflaschenanlage Caramatic BasicTwo“ Artikel-Nr. 02 018 51).

### ELEKTRISCHER ANSCHLUSS

#### **⚠ VORSICHT**

- ✓ Für Anlagen in Verbindung mit explosionsgefährdeten Bereichen sind die dafür gültigen nationalen Vorschriften und Errichtungsbestimmungen zu beachten!
- ✓ Bei Instandsetzungen oder Änderungen von explosionsgeschützten Geräten sind die nationalen Bestimmungen zu beachten.
- ✓ Bei Instandsetzungen und Reparaturen dürfen nur **Original-Ersatzteile** verwendet werden.

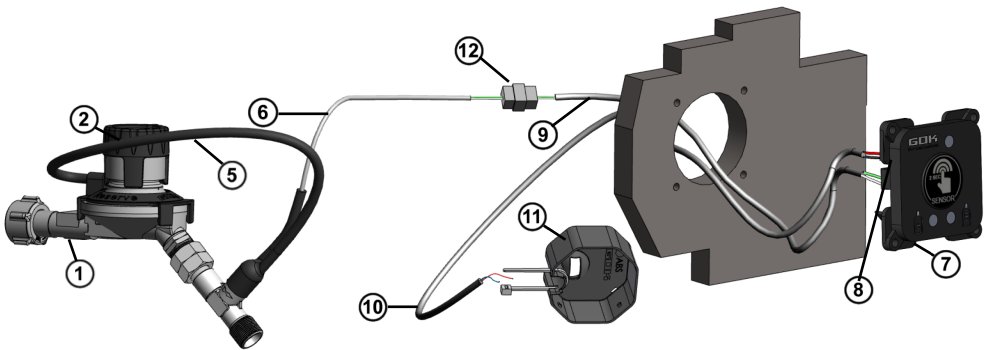

- |  |  |
|--|--|
| ① Umschaltregler der Zweiflaschenanlage Caramatic BasicTwo             | ⑦ Informations- und Steuereinheit (Bedienpanel)  |
| ② Signalgeber für Fernanzeige 2-teilig (Ring und Kappe)                | ⑧ 10-poliger Stecker an Kabel ⑨ + ⑩  |
| ⑤ T-Stück mit Verbindungskabel zwischen Druck- und Reedsensor          | ⑨ Verbindungskabel für Anschlusskabel ⑥  |
| ⑥ Anschlusskabel Signalgeber für Fernanzeige vom Druck- und Reedsensor | ⑩ Anschlusskabel für Anschluss an die 12 V - Versorgung des Freizeitfahrzeuges                           |
|  | ⑪ Abdeckdose   |
|  | ⑫ Verbindung 3-poliger Stecker mit 3-poliger Buchse, Verlängerung (siehe LISTE DER ZUBEHÖRTEILE) möglich |

**HINWEIS** Nach EN 1648-1 oder EN 1648-2 Kapitel 6.1 Schutz der Plusleiter, ist in maximal 1m Entfernung von der 12 V - Versorgung des Freizeitfahrzeuges eine Sicherung (min. 1 A bis max. 3 A) vorzusehen, um das Anschlusskabel nicht zu überlasten.

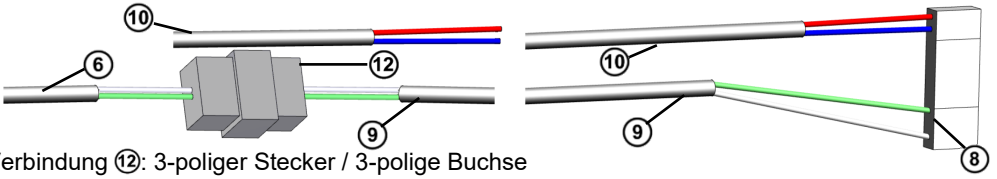

Verbindung 12: 3-poliger Stecker / 3-polige Buchse

**⚠** Die Installationsbedingungen der **EN 1648-1** oder **EN 1648-2** (Installation im Caravan und Motorcaravan) bzw. der **EN ISO 10133** (Installation auf Kleinen Wasserfahrzeugen) beachten.

- Aderfarbe des Anschlusskabels (vom Druck- und Reedsensor) des Signalgebers für Fernanzeige ⑥ mit der gleichen Aderfarbe des Verbindungskabels ⑨ verbinden.
- Das Anschlusskabel ⑥ im Flaschenkasten darf keine Verbindungsstellen haben und darf nicht durch Zwischenstücke verlängert werden. Empfohlen wird eine Länge unter 250 mm (EN 1648-1) bis zur Durchführung zum Innenraum.
- Die Verbindung 12 3-poliger Stecker mit 3-poliger Buchse des Anschlusskabels ⑥ **aus** dem Gasflaschenkasten hinaus führen!
- Um das Anschlusskabel ⑥ **aus** dem Gasflaschenkasten hinaus zu führen, ist eine geeignete Öffnung zum **Innenraum** herzustellen, diese Kabeldurchführung (z. B. mit Gummitülle innen) muss mindestens 50 cm über dem Boden des Flaschenkastens liegen und muss abschließend (z. B. mit Karosseriedichtmasse) gasdicht zum Innenraum abgedichtet werden.
- Werden Kabel durch den Flaschenkasten verlegt, müssen diese gegen mechanische Beschädigung geschützt sein. Eine Verlegung innerhalb eines durchgängigen Kabelkanals oder eines Isolierrohrs wird empfohlen.



**⚠** Funktionstest durchführen um die korrekte Verkabelung zu überprüfen!  
Das erstmalige oder wiederholte Anlegen der Stromversorgung wird durch einen LED-Test signalisiert (alle LED's blinken kurz auf).

### INBETRIEBNAHME



- Fernanzeige im Sleep-Modus.

Fernanzeige aktivieren:  
→ Touch-Sensor 2 Sekunden betätigen,  
→ obere LED blinkt kurz gelb auf.

**i** Die Fernanzeige wird durch erneute Betätigung des Touch-Sensors oder nach 60 Sekunden automatisch in den Sleep-Modus versetzt.



### ANZEIGE BEDIENPANEL

	<p><b>A</b></p>		<p><b>B</b></p>
	<p><b>A</b></p>		<p><b>B</b></p>
	<p><b>A</b></p>		<p><b>B</b></p>
<p>Manuelles Umschalten*: Pfeil für Entnahmerichtung  im Drehknopf des Umschaltreglers manuell auf „Reserve“ stellen. Gasflaschenwechsel  durchführen. DICHTHEITSKONTROLLE** durchführen:</p>			
	<p><b>A</b></p>		<p><b>B</b></p>

\*Manuelles Umschalten: Pfeil für Entnahmerichtung im Drehknopf des Umschaltreglers manuell auf „Betrieb“ oder „Reserve“ stellen.

\*\*siehe Montage- und Bedienungsanleitung „Zweiflaschenanlage Caramatic BasicTwo“ (Artikel-Nr. 02 018 51).

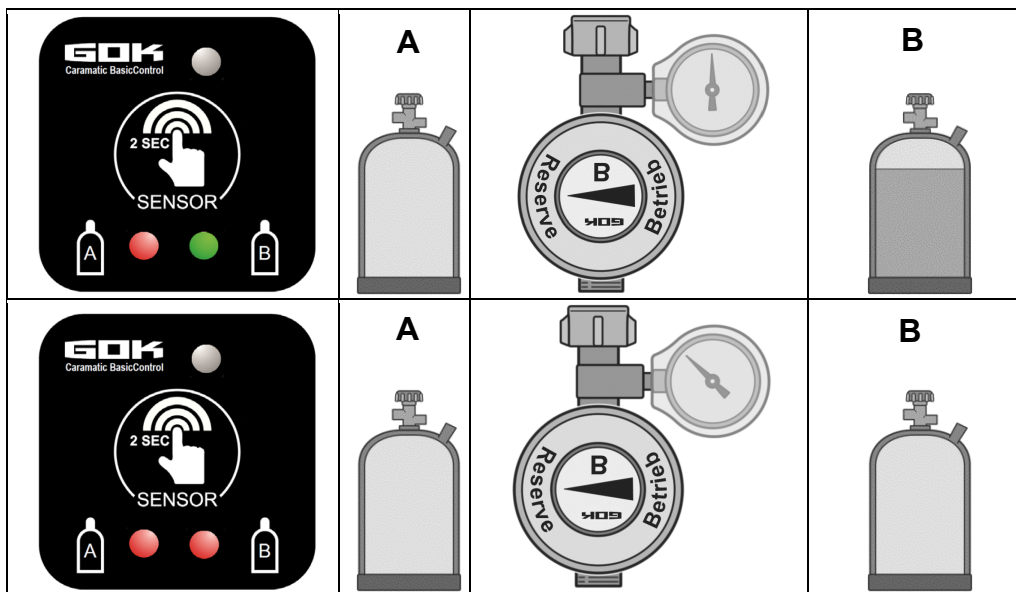

**i** Erfolgt kein manuelles Umschalten\*, sind beide Gasflaschen irgendwann gleichzeitig leer (beide LED's **A + B** leuchten rot).

### FEHLERBEHEBUNG

Fehlerursache	Maßnahme
<b>⚠ Gasgeruch Ausströmendes Flüssiggas ist extrem entzündbar!</b> Kann zu Explosionen führen.	→ Gaszufuhr schließen! → Keine elektrischen Schalter betätigen! → Nicht im Gebäude (Freizeitfahrzeug) telefonieren! → Räume gut belüften! → Flüssiggasanlage außer Betrieb nehmen! → Fachbetrieb beauftragen!
Keine LED-Anzeige	Fernanzeige aktivieren: → siehe INBETRIEBNAHME → Verkabelung überprüfen (insbesondere Stromversorgung). Weiterhin keine LED-Anzeige: → Caramatic BasicControl zurück an den Hersteller senden.
Obere LED-Anzeige blinkt gelb	Verkabelung überprüfen (Seite 8), Gasflaschenventile zudrehen, Stromversorgung kurz unterbrechen als Neustart der Fernanzeige, Gasflaschenventile öffnen: → obere LED-Anzeige blinkt danach nicht mehr gelb: alles ok → obere LED-Anzeige blinkt danach gelb, beide LED's <b>A + B</b> leuchten nicht, Caramatic BasicControl an den Hersteller senden.



Das erstmalige oder wiederholte Anlegen der Stromversorgung wird durch einen LED-Test signalisiert (alle LED's blinken kurz auf).

Obere LED-Anzeige leuchtet dauerhaft gelb	Zu hoher Druck zwischen den Reglern: → Absperrarmatur der angeschlossenen Verbraucher öffnen. Stellt sich kein Druckausgleich ein, LED-Anzeige leuchtet weiterhin gelb: → Caramatic BasicTwo an den Hersteller senden.
---	--

## INSTANDSETZUNG

Führen die unter FEHLERBEHEBUNG genannten Maßnahmen nicht zur ordnungsgemäßen Wiederinbetriebnahme und liegt kein Auslegungsfehler vor, muss das Produkt zur Prüfung an den Hersteller gesandt werden. Bei unbefugten Eingriffen erlischt die Gewährleistung.

## AUSSERBETRIEBNAHME

Gaszufuhr und dann Absperrarmaturen der angeschlossenen Verbraucher schließen. Bei Nichtbenutzung der Flüssiggasanlage alle Ventile geschlossen halten.

## WARTUNG

Das Produkt ist wartungsfrei.

## AUSTAUSCH

Bei Anzeichen jeglichen Verschleißes und jeglicher Zerstörung des Produktes oder eines Teiles des Produktes muss dieses ausgetauscht werden. Bei Austausch des Produktes die Schritte MONTAGE und ELEKTRISCHER ANSCHLUSS beachten!

## ENTSORGEN



**Um die Umwelt zu schützen, dürfen unsere Elektro- und Elektronikgeräte nicht mit dem Hausmüll entsorgt werden.**

Der ausschließlich gewerbliche Kunde (Eigentümer) übernimmt die Pflicht, die an ihn gelieferten Elektrogeräte der Marke „GOK“ nach Nutzungsbeendigung auf eigene Kosten gemäß den Richtlinien des Elektro- und Elektronikgerätegesetzes (ElektroG) ordnungsgemäß zu entsorgen. Damit wird die GOK Regler- und Armaturen-Gesellschaft mbH & Co. KG von den Verpflichtungen nach § 10 Abs. 2 ElektroG und damit im Zusammenhang stehender Ansprüche Dritter freigestellt.

Unterlässt es der gewerbliche Kunde, Dritte, an die er unsere Elektrogeräte weitergibt, vertraglich zur Übernahme der Entsorgungspflicht und zur Weiterverpflichtung zu verpflichten, so ist dieser Kunde verpflichtet, die gelieferten Elektrogeräte nach Nutzungsbeendigung auf seine Kosten zurückzunehmen und nach den gesetzlichen Vorschriften ordnungsgemäß zu entsorgen.

Unsere Registrierungsnummer bei der Stiftung Elektro-Altgeräte-Register („EAR“) lautet: WEEE-Reg.-Nr. DE 78472800.



Die Verpackung sowie sämtliche Verpackungsmaterialien bestehen aus umweltfreundlichen, zu 100 % recyclingfähigen Materialien.

Entsorgen Sie Verpackungsmaterial immer über die örtliche Sammelstellen oder Entsorgungsbetriebe.

## TECHNISCHE DATEN

Umgebungstemperatur	-20 °C bis +60 °C
Versorgungsspannung U	12 V
Versorgungsspannungsbereich nach EN ISO 10133	9 V – 16 V
Stromaufnahme	35 mA
Sicherung Bedienpanel	Nennspannung 32 V
	Nennstrom 63 mA

### EX-SCHUTZ DATEN

	Zündschutzart Kennzeichnung	Versorgung UB / Um / Ik		Schutzart
Bedienpanel	Ex II 3G Ex [ic] IIA T2 [Gc]	UB = 12 V	Um = 16 V	IP 20
Signalgeber	Ex II 3G Ex mc IIA T2 Gc	UB = 3,3 V	Um = 3,6 V	IP 67

### LISTE DER ZUBEHÖRTEILE

Produktbezeichnung	Bestell-Nr.
Abdeckrahmen, Farbe: anthrazit	71 391 00
Verlängerungskabel 10 m	71 392 01

### GEWÄHRLEISTUNG

Wir gewähren für das Produkt die ordnungsgemäße Funktion und Dichtheit innerhalb des gesetzlich vorgeschriebenen Zeitraums. Der Umfang unserer Gewährleistung richtet sich nach § 8 unserer Liefer- und Zahlungsbedingungen.



### TECHNISCHE ÄNDERUNGEN

Alle Angaben in dieser Montage- und Bedienungsanleitung sind die Ergebnisse der Produktprüfung und entsprechen dem derzeitigen Kenntnisstand sowie dem Stand der Gesetzgebung und der einschlägigen Normen zum Ausgabedatum. Änderungen der technischen Daten, Druckfehler und Irrtümer vorbehalten. Alle Abbildungen dienen illustrativen Zwecken und können von der tatsächlichen Ausführung abweichen.

### ZERTIFIKATE

Unser Managementsystem ist zertifiziert nach ISO 9001, ISO 14001 und ISO 50001 siehe:  
[www.gok.de/qualitaets-umwelt-und-energiemanagementsystem](http://www.gok.de/qualitaets-umwelt-und-energiemanagementsystem).



### KONFORMITÄTSERKLÄRUNG

Die **Konformitätserklärung** vom Hersteller für dieses Produkt erhalten Sie im Internet unter: [www.gok.de/konformitaetserklaerungen](http://www.gok.de/konformitaetserklaerungen)



## Caramatic BasicControl

Remote display for Caramatic BasicTwo two-cylinder system



### CONTENTS

ABOUT THE MANUAL .....	13
MANUFACTURER'S DECLARATION .....	13
GENERAL PRODUCT INFORMATION .....	14
SAFETY ADVICE .....	14
INTENDED USE .....	14
INAPPROPRIATE USE .....	15
USER QUALIFICATION .....	15
DESIGN .....	16
ADVANTAGES AND EQUIPMENT .....	16
ASSEMBLY .....	17
ELECTRIC CONNECTION .....	19
START-UP .....	20
CONTROL PANEL DISPLAY .....	21
TROUBLESHOOTING .....	22
RESTORATION .....	23
SHUT-DOWN .....	23
MAINTENANCE .....	23
REPLACEMENT .....	23
DISPOSAL .....	23
TECHNICAL DATA .....	23
EXPLOSION PROTECTION DATA .....	24
LIST OF ACCESSORIES .....	24
WARRANTY .....	24
TECHNICAL CHANGES .....	24
CERTIFICATE .....	24
DECLARATION OF CONFORMITY .....	24

### ABOUT THE MANUAL



- This manual is part of the product.
- This manual must be observed and handed over to the operator to ensure that the component operates as intended and to comply with the warranty terms.
- Keep it in a safe place while you are using the product.
- In addition to this manual, please also observe national regulations, laws and installation guidelines.
- Please keep these instructions in the vehicle!

### MANUFACTURER'S DECLARATION

#### Conformity

- conformity assessment procedure in accordance with ATEX
- conformity assessment procedure in accordance with EMC

## GENERAL PRODUCT INFORMATION

The Caramatic BasicControl is an information and control unit for monitoring the operating and reserve cylinders of the two-cylinder system Caramatic BasicTwo, which can be used in motor caravans and caravans as well as on boats (small water crafts up to 24 m hull length). The two-cylinder system Caramatic BasicTwo automatically switches from the empty to the full gas cylinder using an automatic changeover regulator.

The signal for changing gas cylinders is visually transmitted via the mounted signal transmitter on the changeover regulator to the interior of the vehicle. This means that a glance at the control panel of the Caramatic BasicControl will tell you which of the two gas cylinders is empty and needs to be changed.

## SAFETY ADVICE

Your safety and the safety of others are very important to us. We have provided many important safety messages in this assembly and operating manual.

✓ Always read and obey all safety messages.



This is the safety alert symbol.

This symbol alerts you to potential hazards that can kill or hurt you and others. All safety messages will follow the safety alert symbol and either the word “DANGER”, “WARNING”, or “CAUTION”. These words mean:

### **⚠ DANGER**

describes a **personal hazard** with a **high degree of risk**.

→ May result in **death or serious injury**.

### **⚠ WARNING**

describes a **personal hazard** with a **medium degree of risk**.

→ May result in **death or serious injury**.

### **⚠ CAUTION**

describes a **personal hazard** with a **low degree of risk**.

→ May result in **minor or moderate injury**.

### **NOTICE**

describes **material damage**.

→ Has an **effect** on ongoing operation.



describes a piece of information



describes a call to action

## INTENDED USE



**NOTICE** Only in combination with the two-cylinder system Caramatic BasicTwo. Observe the assembly and operating manual “Two-cylinder system Caramatic BasicTwo” part no. 02 018 51!

### Area of Application



• Caravans



• Motor caravans



• Sports boats

### Place of operation

#### Information and control unit (control panel)

• with protection type IP20, in dry and protected areas of the leisure vehicle

## Signal transmitter for remote display



### May be used in potentially explosive ex-zone 2.

- ✓ Installation by a company that specialises in explosion protection (ATEX Directive 1999/92/EC).
- ✓ Installation within defined ex-zone 2.
- in the gas bottle locker with ventilation (hazardous areas ex-zone 2)
- in externally gas locker or gas cylinder case
- in weatherproof and sun-protected outdoor areas

## Installation location

### Information and control unit (control panel)

- in a clearly visible and accessible area (wall) in the leisure vehicle, outside the gas bottle locker
- connection to the leisure vehicle's 12 V power supply

### Transmitter for remote display

- operation **only** on the the automatic changeover valve off the two-cylinder system Caramatic BasicTwo

## INAPPROPRIATE USE

All uses which exceed the intended use:

### Information and control unit (control panel)



### Must **not** be used in potentially explosive ex-zones 0, 1 and 2!

Can cause an explosion or serious injuries.

- ✓ Installation outside ex-zones!
  - changes to the product or to parts of the product
  - installation inside the gas bottle locker
  - installation in a non-visible place of installation
  - operation of an unplugged transmitter for remote display
  - cable connection points in the gas bottle locker
  - cable connection points outdoors

### Transmitter for remote display



### Must **not** be used in potentially explosive ex-zones 0 and 1!

Can cause an explosion or serious injuries.

- ✓ Installation outside ex-zones 0 and 1 !
  - operation without or with wrongly clipped-on signal transmitter
  - use at ambient temperature varying from: see TECHNICAL DATA
  - assembly without specialists, see USER QUALIFICATION!

## USER QUALIFICATION

Activity	Qualification
ASSEMBLY*, ELECTRIC CONNECTION, TROUBLESHOOTING, SHUT-DOWN, REPLACEMENT, DISPOSAL	qualified personnel, customer service
START-UP	user and operator

\*This product may only be installed by experts!

### DESIGN

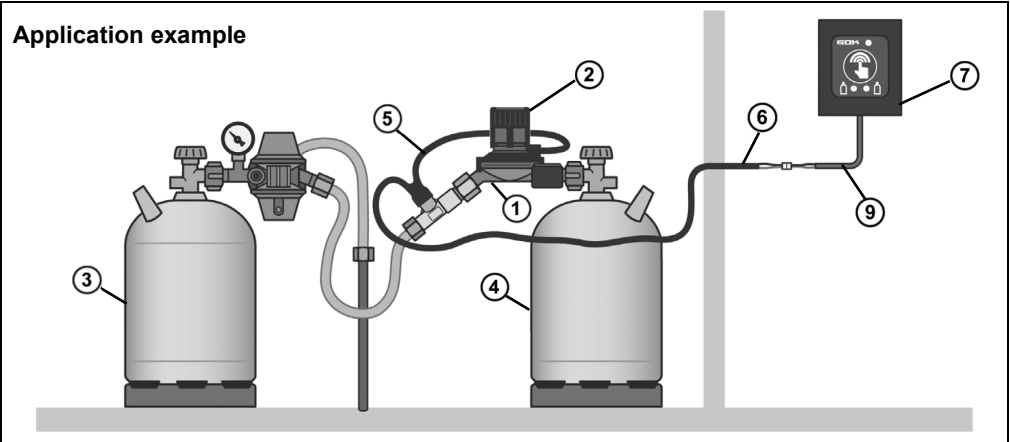

#### Caramatic BasicTwo two-cylinder system with Caramatic BasicControl

##### Application example



- |  |   |
|--|---|
| <ul style="list-style-type: none"> <li>① Changeover regulator</li> <li>② Signal transmitter for remote display 2-part (ring and cap)</li> <li>③ Gas cylinder central regulator (A)</li> <li>④ Gas cylinder changeover regulator (B)</li> </ul> | <ul style="list-style-type: none"> <li>⑤ T-piece with connection cable between pressure and reed sensor</li> <li>⑥ Connection cable signal transmitter for remote display</li> <li>⑦ Information and control unit (control panel)</li> <li>⑨ Connection cable for connection ⑥</li> </ul> |
|--|---|

### ADVANTAGES AND EQUIPMENT

	
<p><b>Control panel</b></p> <ul style="list-style-type: none"> <li>• information and control unit</li> <li>• including connection cable 6m, cover frame</li> </ul>	<p><b>Signal transmitter</b></p> <ul style="list-style-type: none"> <li>• with T-piece and connecting cable between pressure and reed sensor</li> <li>• with pressure sensor for determining of the pressure between both regulators</li> <li>• with reed sensor for determining the position of the rotary knob on the changeover regulator</li> <li>• with connection cable 2m</li> </ul>

- central control unit (control panel) for switching the remote display on/off, automatic sleep mode with very low power consumption
- can only be used with the two-cylinder system Caramatic BasicTwo
- can be easily installed in new systems or retrofitted in existing systems
- connection of all components using a plug system, no soldering required
- remote display of the operating status (normal or reserve operation) of the gas cylinders through various colours of LEDs on the control panel



### ASSEMBLY

Before assembly, check that the product is complete and has not suffered any damage during transport.

#### Installation of the information and control unit (control panel)

1. Remove the product from the box and break down into individual parts (cover socket, front panel with circuit board and cover frame). A surface-mounted socket is not included in the delivery.

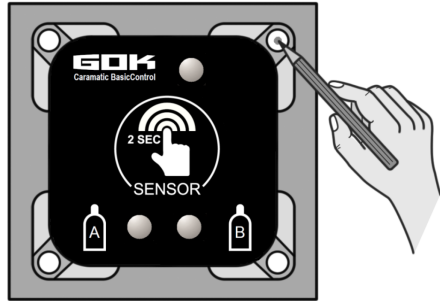
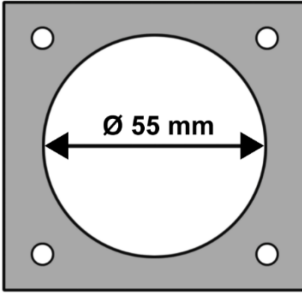

2. Wherever possible, designate the installation location for the control panel in a clearly visible and accessible location and on a flat and smooth surface. To do so, make a  $\text{\O} 55\text{mm}$  cutout. Avoid supporting structures in the wall for safety reasons.
3. Mark four holes for the screws through the front panel.

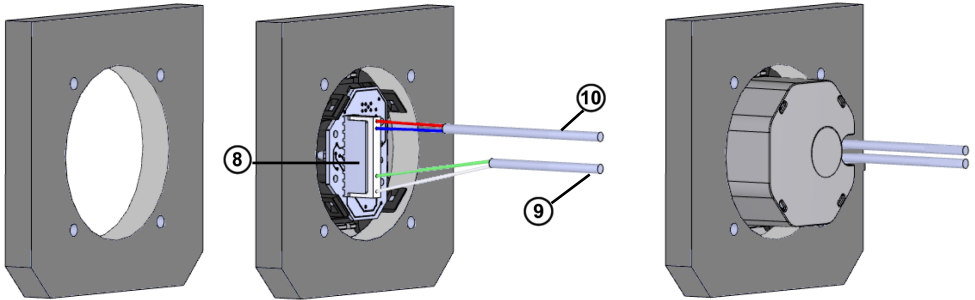

4. Guide the 10-pin connector ⑧ with connection cable ⑨ + ⑩ (see ELECTRICAL CONNECTION on pages 7 and 8) into the cutout from behind and connect it to the 10-pin header on the circuit board for the control panel.
5. Attach the cover socket to the front panel of the control panel, taking care to ensure that the groove for the cable is in the right place.

6. Place the cable in the groove in the cover socket and fix it with the cable tie included (tighten the cable tie and remove the protruding end).

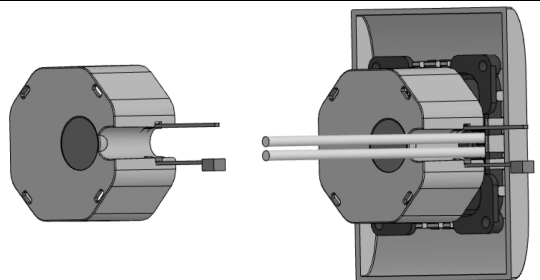

7. Next steps: see under ELECTRIC CONNECTION.

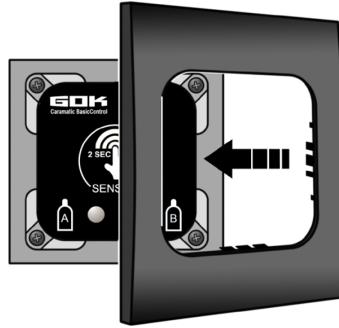
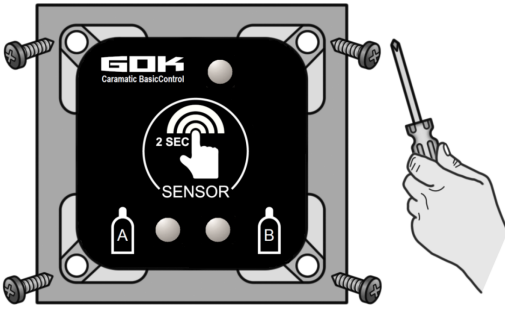

8. Install the control panel. To do this, fit the front panel with cover socket straight into the cutout and attach to the wall with 4 screws. Then attach the cover frame onto the control panel.

### Installation of the signal transmitter



**NOTICE** Only in combination with the two-cylinder system Caramatic BasicTwo. Observe the assembly and operating manual “Two-cylinder system Caramatic BasicTwo” part no. 02 018 51!

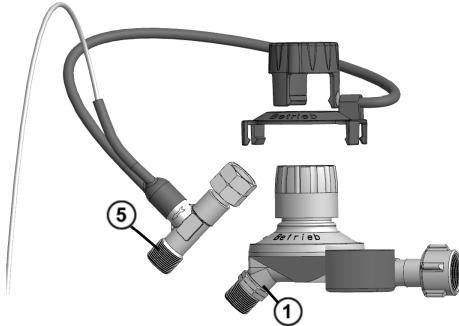

- Fit the T-piece ⑤ with connection G 3/8 lh nut to connection M G 3/8 lh M at the changeover regulator ①, tightening torque 15 Nm.

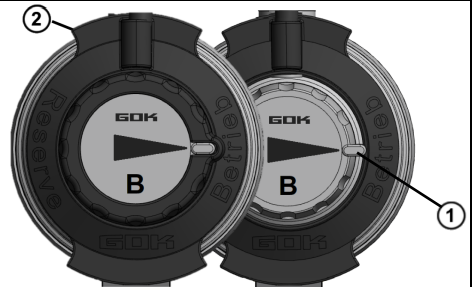
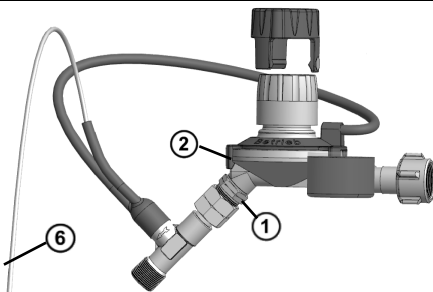

- Align “Operation” on the ring of the signal transmitter ② above “operation” on the changeover regulator ①, hold, then mount so that it is straight.

- Align the cap with nib of the signal transmitter ② over the nib of the changeover regulator ①, hold, then mount so that it is straight.

### Installation on the two-cylinder system Caramatic BasicTwo

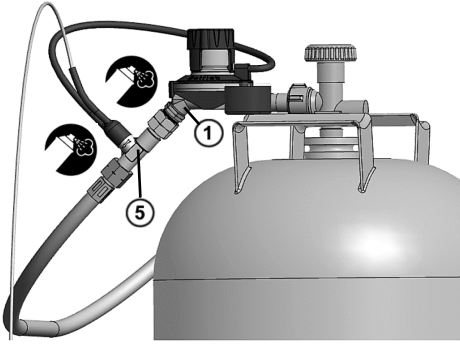

- Fit the medium pressure hose assembly of the two-cylinder system Caramatic BasicTwo with the connection M G 3/8 lh nut to the T-piece (5), tightening torque 15Nm.
- Connect the inlet connector of the changeover regulator (1) to the gas cylinder valve in such a way that the signal transmitter is at the top.
  - Only connect by hand, do not use tools! (Left-hand thread!).
  - Tighten the connections firmly.

- CHECK FOR LEAKS at the connections (see assembly and operating manual "Two-cylinder system Caramatic BasicTwo" part no. 02 018 51).

### ELECTRIC CONNECTION

#### ⚠ CAUTION

- ✓ In the case of systems in connection with areas where there is a risk of explosion, compliance is required with the appropriately valid national regulations and installation regulations!
- ✓ In the case of repair work or changes to explosion-proof apparatus, compliance is required with the national regulations!
- ✓ In the case of repair work and maintenance, **original spare parts** may only be used.

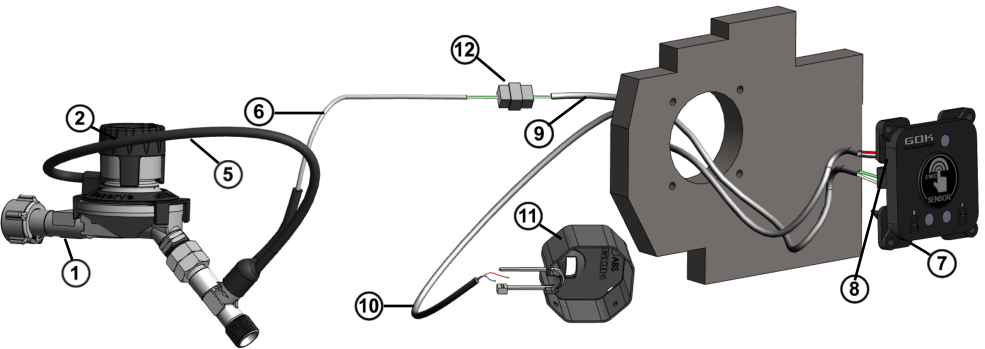

- |   |   |
|---|---|
| <ul style="list-style-type: none"> <li>① Changeover regulator of the two-cylinder system Caramatic BasicTwo</li> <li>② Signal transmitter for remote display 2-part (ring and cap)</li> <li>⑤ T-piece with connection cable between pressure and reed sensor</li> <li>⑥ Connection cable transmitter for remote display from pressure sensor and reed sensor</li> </ul> | <ul style="list-style-type: none"> <li>⑦ Information and control unit (control panel)</li> <li>⑧ 10-pin connector on cable ⑨ + ⑩</li> <li>⑨ Connection cable for connection ⑥</li> <li>⑩ Connection cable for connection to the 12V - power supply of the leisure vehicle</li> <li>⑪ Cover socket</li> <li>⑫ Connection between the 3-pin connector and the 3-pin socket, Extension possible (see LIST OF ACCESSORIES)</li> </ul> |
|---|---|

**NOTICE** According to EN 1648-1 or EN 1648-2 chapter 6.1 Positive conductor protection, a fuse (min. 1A to max. 3A) must be fitted at maximum 1m distance from the 12V leisure vehicle supply so as not to overload the connection cable.

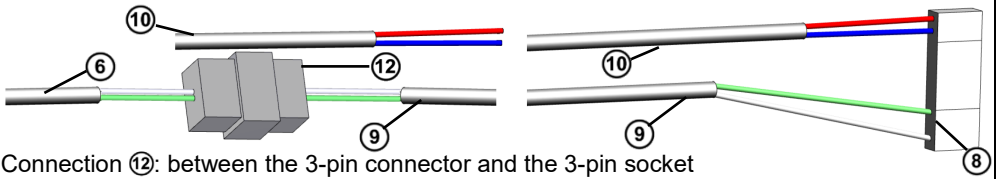

- ⚠** Observe the installation conditions of **EN1648-1** or **EN1648-2** (Installation in caravans and motor caravans) and **EN ISO 10133** (Installation in small water vehicles).
- Always connect the wire colour of the connection cable (from pressure and reed sensor) of the transmitter for remote display ⑥ with the same connection cable ⑨ wire colour!
  - The connection cable ⑥ in the gas locker may not have any connection points and may not be extended by intermediate pieces. A length of less than 250mm (EN 1648-1) to the interior space penetration is recommended.
  - Guide the connection ⑫ between the 3-pin connector and the 3-pin socket for the connection cable ⑥ **out** of the gas bottle locker
  - In order to conduct the connection cable ⑥ **out** of the gas locker, an appropriate opening should be made to the **interior**. This cable bushing (e.g. with interior rubber grommet) must be at least 50cm above the floor of the gas locker. The opening to the interior space must then be sealed gastight (e.g. with bodywork sealant).
  - If cables are laid through the gas locker, they must be protected against mechanical damage. Laying within a continuous cable duct or a conduit fulfils this requirement.



**⚠** Carry out a functional test in order to check that the wiring is correct!  
The first time or repeated times that power is applied, this is indicated by an LED test (all LEDs flash briefly).

### START-UP







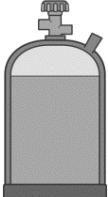
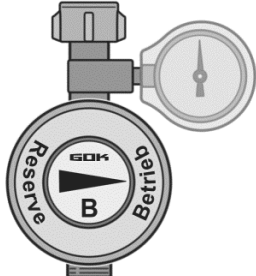
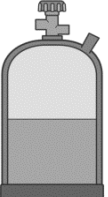

Remote display in sleep mode.

Activate remote display:  
→ Press the touch sensor for 2 seconds,  
→ the top LED briefly flashes yellow.

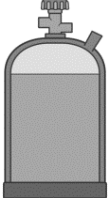
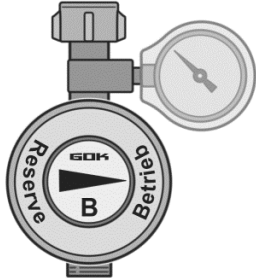
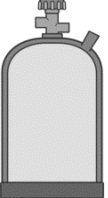
**i** The remote display is automatically returned to sleep mode when you press the touch sensor again or after 60 seconds.

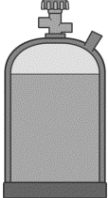
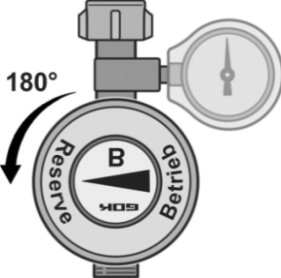
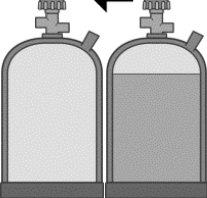
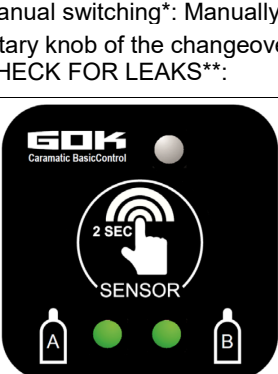
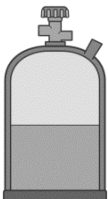
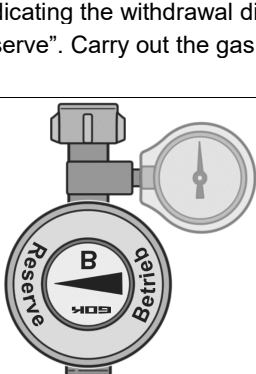
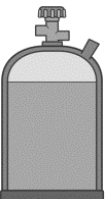
### CONTROL PANEL DISPLAY

	<p><b>A</b></p> 		<p><b>B</b></p> 
	<p><b>A</b></p> 		<p><b>B</b></p> 
	<p><b>A</b></p> 	<p>180°</p> 	<p><b>B</b></p> 
			<p><b>B</b></p> 

Manual switching\*: Manually turn the arrow indicating the withdrawal direction  on the rotary knob of the changeover regulator to "reserve". Carry out the gas cylinder change . CHECK FOR LEAKS\*\*:

\*Manual switching: Manually turn the arrow indicating the withdrawal direction on the rotary knob of the changeover regulator to "operation" or "reserve".

\*\*See assembly and operating manual "Two-cylinder system Caramatic BasicTwo" part no. 02 018 51).

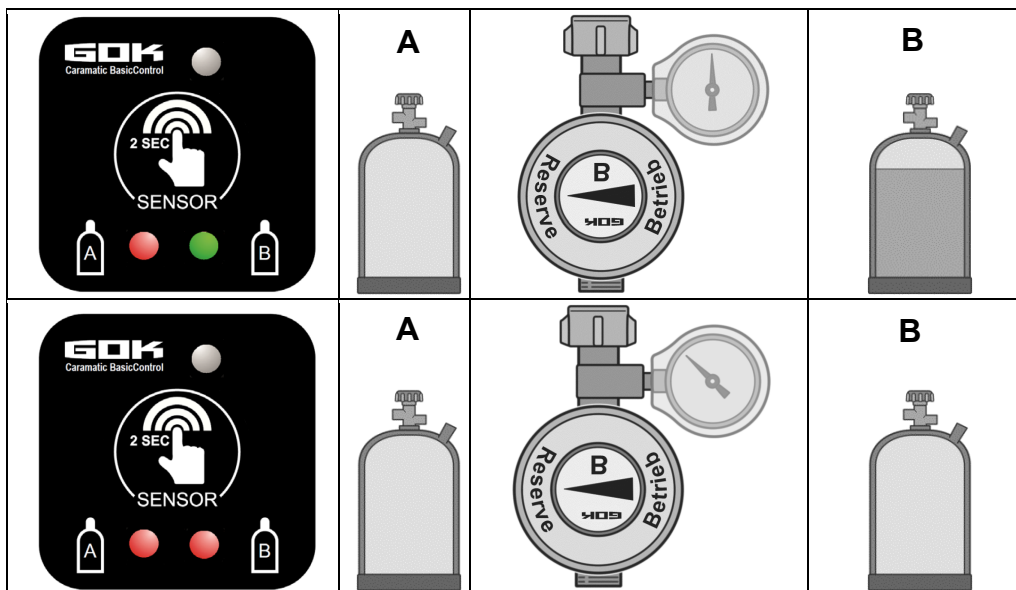

**i** If no manual changeover\* takes place, both gas cylinders will eventually be empty at the same time (both LEDs **A + B** light up red).

### TROUBLESHOOTING

Fault cause	Action
<p><b>⚠</b> Gas smell  <b>Leaking LPG is extremely flammable.</b>                      Can cause explosions.</p>	<ul style="list-style-type: none"> <li>→ Close the gas supply.</li> <li>→ Do not use any electric switches.</li> <li>→ Do not use a phone in the building.</li> <li>→ Ventilate rooms well.</li> <li>→ Shut down the LPG system.</li> <li>→ Contact a specialised company.</li> </ul>
No LED display	Activate remote display: → See START-UP → Check the cables (in particular the power supply). Still no LED display: → Send the Caramatic BasicControl back to the manufacturer.
Top LED display flashes yellow	Check the cables (page 8), close the gas cylinder valves, interrupt the power supply briefly to restart the remote display, open the gas cylinder valves: → Top LED display no longer flashes yellow after this: everything is ok → Top LED display flashes yellow after this, both LEDs <b>A + B</b> do not light up, send the Caramatic BasicControl to the manufacturer.

**i** The first time or repeated times that power is applied, this is indicated by an LED test (all LEDs flash briefly).

Top LED display lights up yellow permanently	Too high pressure between the regulators: → Open the shut-off fittings on the connected consumer equipment. If no pressure compensation is achieved, if the LED continues to light up yellow: → Send the Caramatic BasicControl to the manufacturer.
--	---

### RESTORATION

If the actions described in TROUBLESHOOTING do not lead to a proper restart and if there is no dimensioning problem, the product must be sent to the manufacturer to be checked. Our warranty does not apply in cases of unauthorised interference.

### SHUT-DOWN

Close the gas supply and then the shut-off fittings of the connected consumer equipment. When the LPG system is not in use, all valves must remain closed.

### MAINTENANCE

Upon proper ASSEMBLY and OPERATION, the product is maintenance-free.

### REPLACEMENT

If there is any sign of wear or if the product or parts thereof are damaged, it must be replaced. When the product has been replaced, observe the steps ASSEMBLY, LEAK TESTING and START-UP.

### DISPOSAL



**To protect the environment, our electrical and electronic appliances may not be disposed of along with household waste.**

The commercial customer (owner) is obligated to properly dispose of the electronic devices of the "GOK" brand delivered to them at their own expense in accordance with the provisions in the Elektro- und Elektronikgerätegesetz (ElektroG) [Electrical and Electronic Equipment Act] after termination of the use thereof. In this way, GOK Regler- und Armaturen-Gesellschaft mbH & Co. KG is exempt from the obligations under Sec. 10 para. 2 ElektroG and third-party claims connected thereto.

If the commercial customer fails to contractually obligate third parties to whom they forward our electronic devices to assume the disposal obligation and to pass on obligations, this customer shall be obligated to take back the supplied electronic devices at their own expense and to properly dispose of them in accordance with the statutory provisions after termination of the use thereof.

Our registration number for the electrical old appliances register (EAR) is: WEEE-Reg.-No. DE 78472800.





The packaging and all packaging materials are made from environmentally friendly, 100% recyclable materials. Always dispose of the packaging material through the local collection points or waste management companies.

### TECHNICAL DATA

Ambient temperature	-20 °C to +60 °C
Supply voltage U	12V
Supply voltage range according to EN ISO 10133	9V – 16V
Power consumption	35mA
Fuse control panel	Nominal voltage 32V
	Nominal current 63mA

### EXPLOSION PROTECTION DATA

	Ignition protection type marking	Supply $U_B$ / $U_m$ / $I_k$		Protection type
Control panel	 Ex II 3G Ex [ic] IIA T2 [Gc]	$U_B = 12V$	$U_m = 16V$	IP 20
Transmitter	 Ex II 3G Ex mc IIA T2 Gc	$U_B = 3.3V$	$U_m = 3.6V$	IP 67

### LIST OF ACCESSORIES

Product name	Order no.
Cover frame, colour: anthracite	71 391 00
Extension cable 10 m	71 392 01

### WARRANTY

We guarantee that the product will function as intended and will not leak during the legally specified period. The scope of our warranty is based on Section 8 of our terms and conditions of delivery and payment.



### TECHNICAL CHANGES

All the information contained in this assembly and operating manual is the result of product testing and corresponds to the level of knowledge at the time of testing and the relevant legislation and standards at the time of issue. We reserve the right to make technical changes without prior notice. Errors and omissions excepted. All figures are for illustration purposes only and may differ from actual designs.

### CERTIFICATE

Our management system is certified according to ISO 9001, ISO 14001 and ISO 50001, see:

[www.gok.de/qualitaets-umwelt-und-energiemanagementsystem](http://www.gok.de/qualitaets-umwelt-und-energiemanagementsystem).



### DECLARATION OF CONFORMITY

You will find the manufacturer's **declaration of conformity** for this product on the website: <https://www.gok.de/konformitaetserklaerungen>

